

DATE	REVISION	DESIGNATION	VISA	
			BE	Commercial
16-07-12	A	DIFFUSION		
-	-	-		
-	-	-		

Ce plan est la propriété exclusive de PALAMATIC.

Toute reproduction, toute diffusion même partielle est formellement interdite.

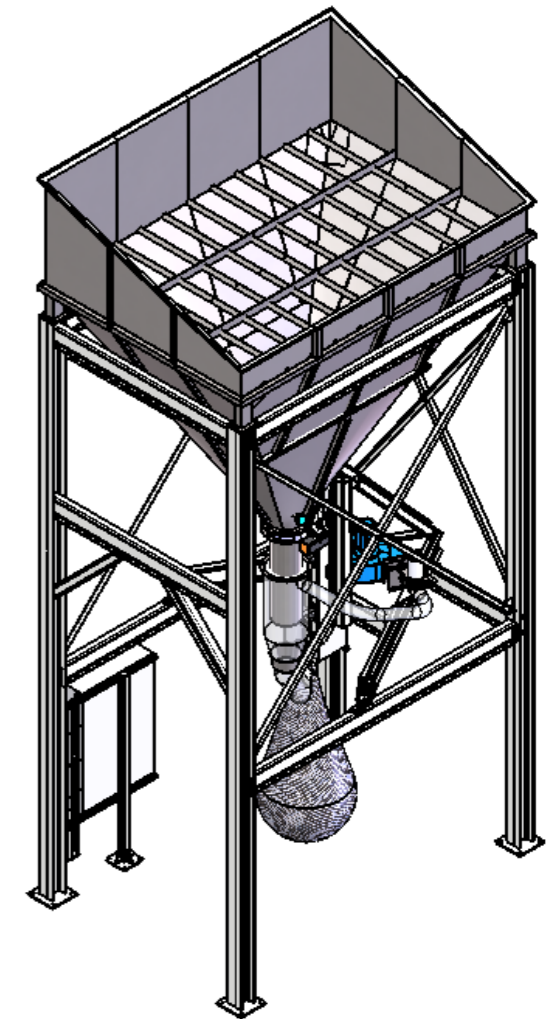

CE PLAN EST LA PROPRIETE DE LA SOCIETE PALAMATIC - IL NE PEUT ETRE COPIE OU UTILISE SANS AUTORISATION

Rue de l'Ecotais
Z.A. de la Croix rouge
35530 BRECE



Tél. : (33) 02.99.86.06.22
Fax : (33) 02.99.86.08.10
E-mail : be@palamatic.fr

Désignation : Remplissage Big Bag 08

Système : Dessiné par :

Format : A3	Echelle : 1:30	Ref. Dossier : FlowMatic 08	N° Plan : 008	Revision : A	1/2
-------------	----------------	-----------------------------	---------------	--------------	-----

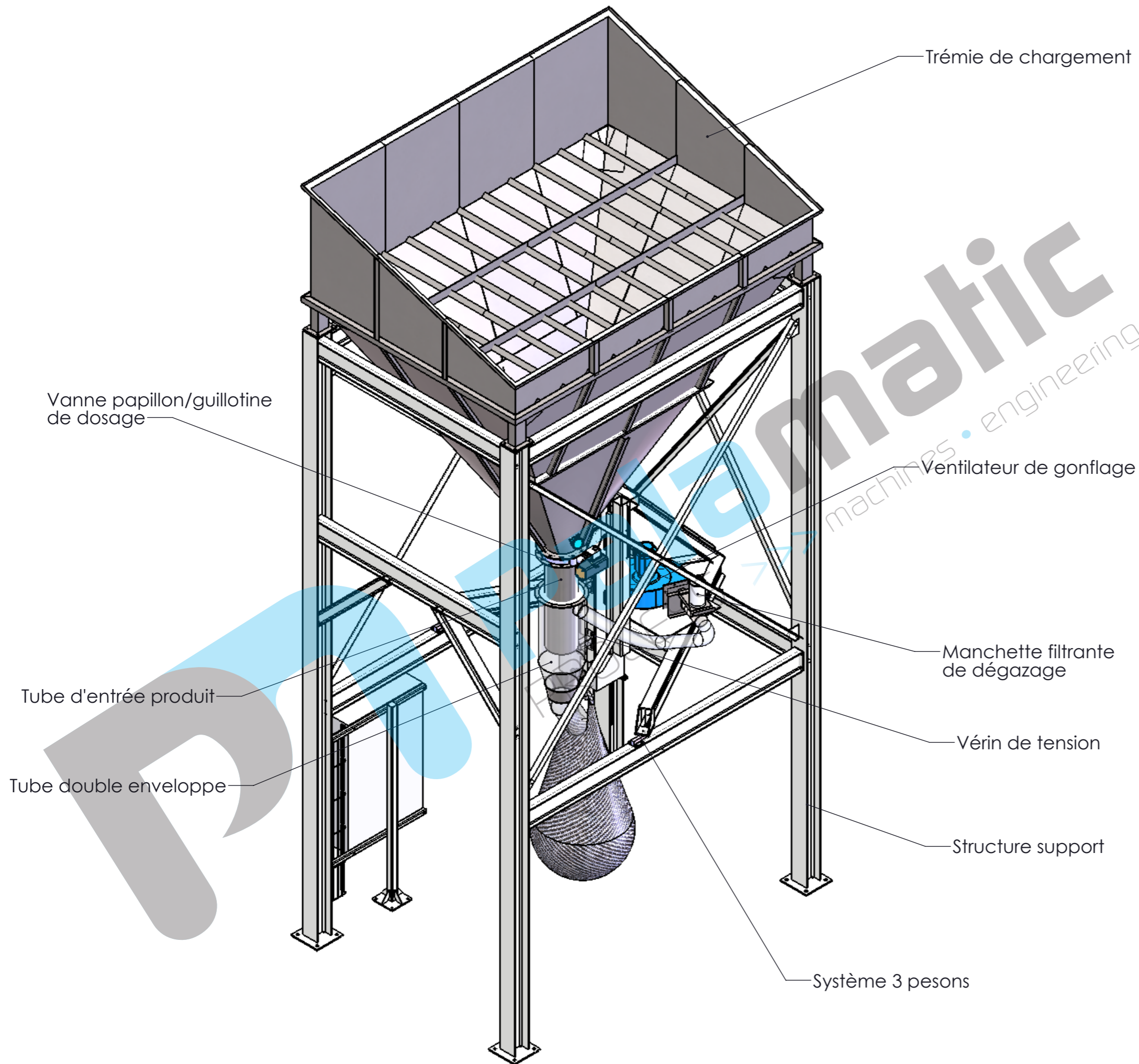

Trémie de chargement

Vanne papillon/guillotine de dosage

Ventilateur de gonflage

Tube d'entrée produit

Manchette filtrante de dégazage

Tube double enveloppe

Vérin de tension

Structure support

Système 3 pesons

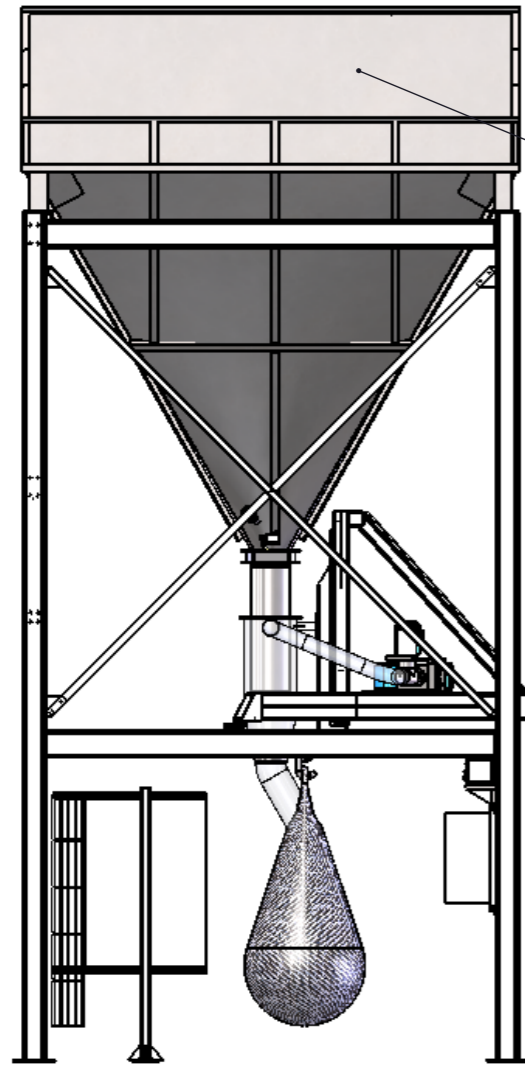

trémie : 11000 L

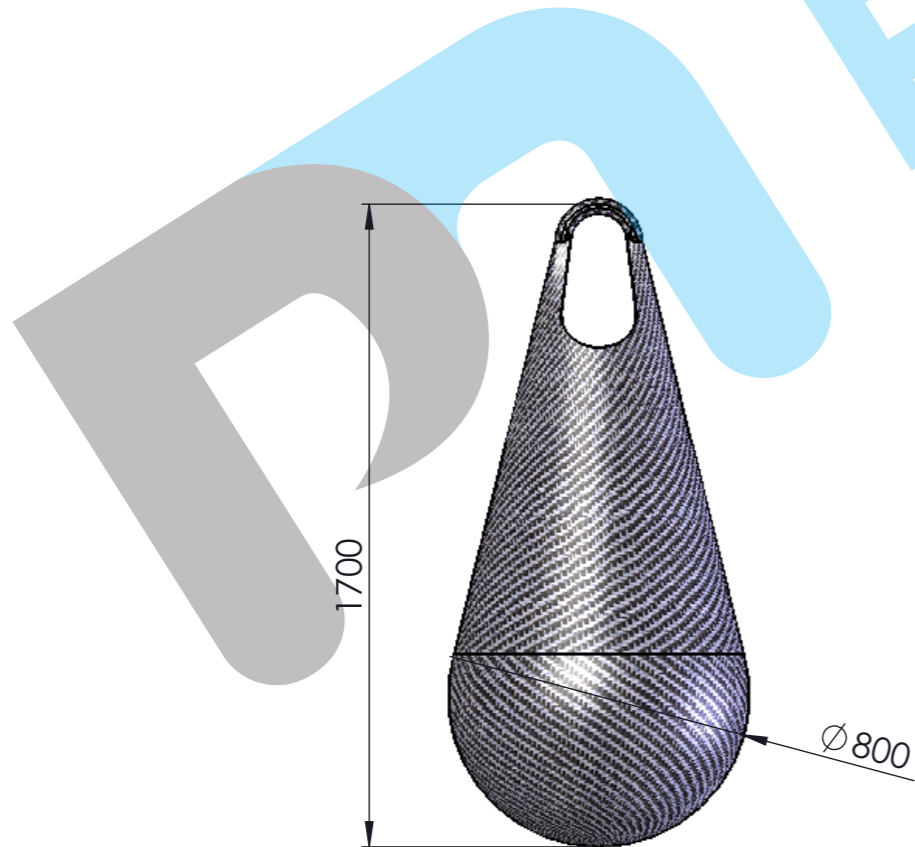
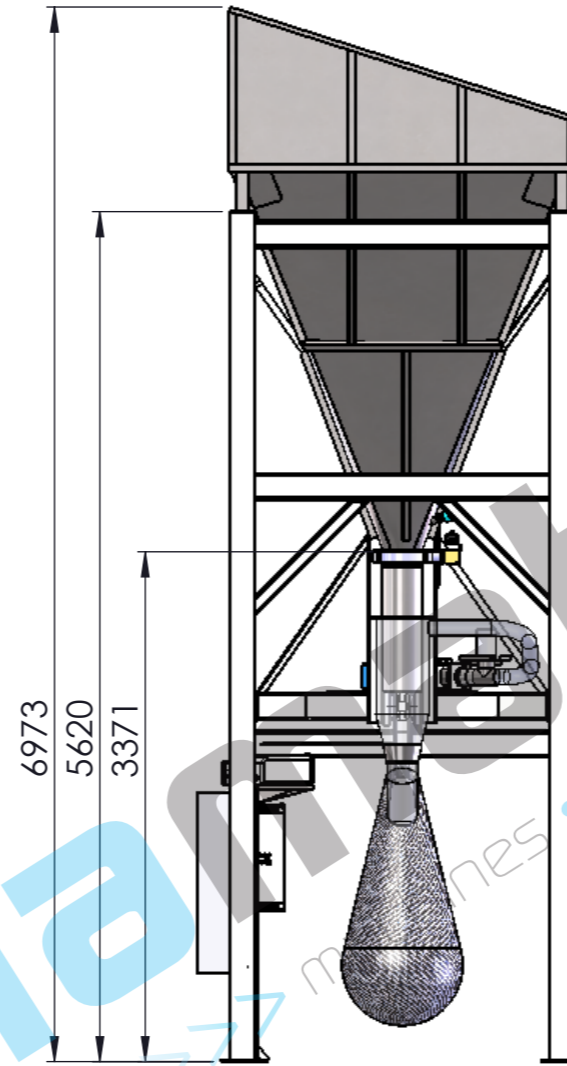

Big bag mono-anse
échelle 1:20

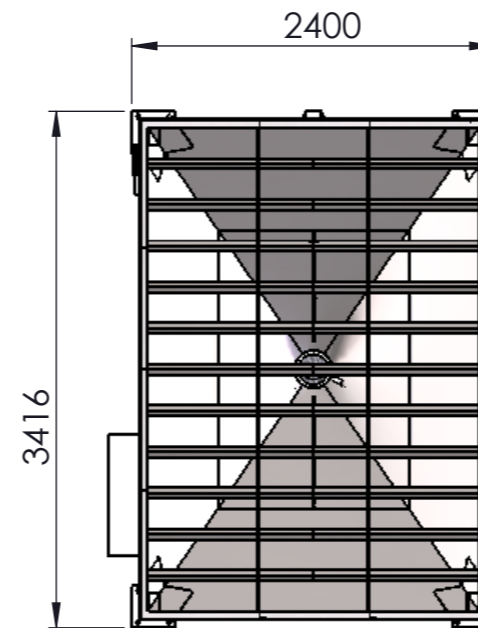

DATE	REVISION	DESIGNATION	VISA	
			BE	Commercial
16-07-12	A	DIFFUSION		
-	-	-		
-	-	-		

Ce plan est la propriété exclusive de PALAMATIC.

Toute reproduction, toute diffusion même partielle est formellement interdite.

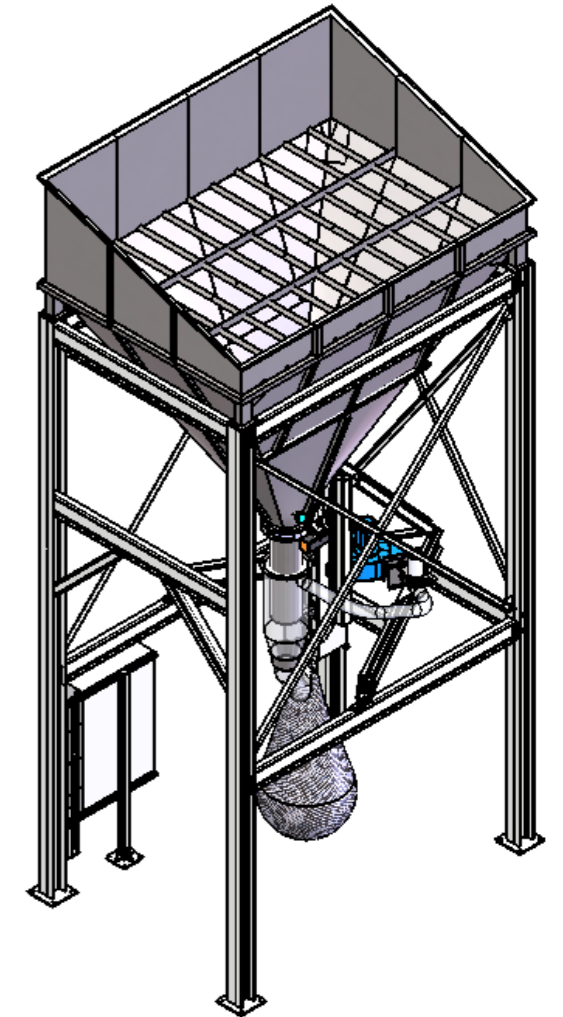

CE PLAN EST LA PROPRIETE DE LA SOCIETE PALAMATIC - IL NE PEUT ETRE COPIE OU UTILISE SANS AUTORISATION

Rue de l'Ecotais
Z.A. de la Croix rouge
35530 BRECE



Tél. : (33) 02.99.86.06.22
Fax : (33) 02.99.86.08.10
E-mail : be@palamatic.fr

Désignation : Remplissage Big Bag 08

Système : Dessiné par :

Format : A3	Echelle : 1:50	Ref. Dossier : FlowMatic 08	N° Plan : 008	Revision : A 2/2
-------------	----------------	-----------------------------	---------------	------------------